

HEIMAUFGZUG



Mit einer geschlossenen Kabine, der Ein-Touch-Bedienung und den vollautomatischen Schiebetüren hat der H300 die Eigenschaften eines Aufzuges, jedoch ermöglicht das kompakte Design einen Einbau in den meisten Gebäuden.





ERLEBEN SIE WAHREN LUXUS MIT DEM H300 HOMELIFT

Leiser als ein ruhiger Raum: Der Homelift H300 besticht durch höchsten Komfort und lässt sich in der Ausstattung elegant an Ihre Einrichtung anpassen.

Für den sanften und beinahe geräuschlosen Betrieb des H300 sorgt der getriebelose Zahnriemenantrieb. Der Geräuschpegel im Inneren des Lifts ist sogar niedriger als die durchschnittlichen Hintergrundgeräusche in einem ruhigen Raum – und damit fast unhörbar.

Die herausragende Leistung des H300 spiegelt sich auch im eleganten Erscheinungsbild wider. Wählen Sie aus der exklusiven Palette an Kabineneinrichtungen das Design Ihres H300 aus, das zu Ihrem Wohnstil passt.

1 Laufruhe von anfang bis ende

Erleben Sie eine ausgesprochen sanfte Fahrt im H300 Lift. Der in allen Lifts eingebaute Softstart und -stopp garantiert ein sanftes Anfahren und ruhiges Anhalten. Einfach die Taste für Ihr Fahrziel betätigen und schon können Sie sich entspannen, bis sich die Türen bei Erreichen Ihres Ziels wieder öffnen.

2 Entwerfen sie ihren homelift

Durch die exklusive Auswahl an Einrichtungsoptionen wird der H300 ein nicht mehr wegzudenkender Bestandteil Ihres Zuhauses. Wählen Sie eine der Kabinen unserer H300-Kollektion oder stellen Sie sich Ihr eigenes Design zusammen – in unserer Palette an hochwertigen Ausstattungen für Wände, Böden, Akzente, Bedientableaus und Decken finden Sie alles, was Sie suchen.

3 Einfache montage

Der H300 lässt sich sowohl im Innen- als auch im Außenbereich einbauen – entweder in seinem eigenen Metallschacht oder in einem Mauer-schacht. Der Liftmechanismus wird vollständig in den Schacht integriert; zudem läuft der Lift mit normalem Haushaltsstrom.

H300-Lifte erfüllen alle relevanten europäischen Sicherheitsstandards und eignen sich sowohl für Privathaushalte wie für öffentliche Gebäude.

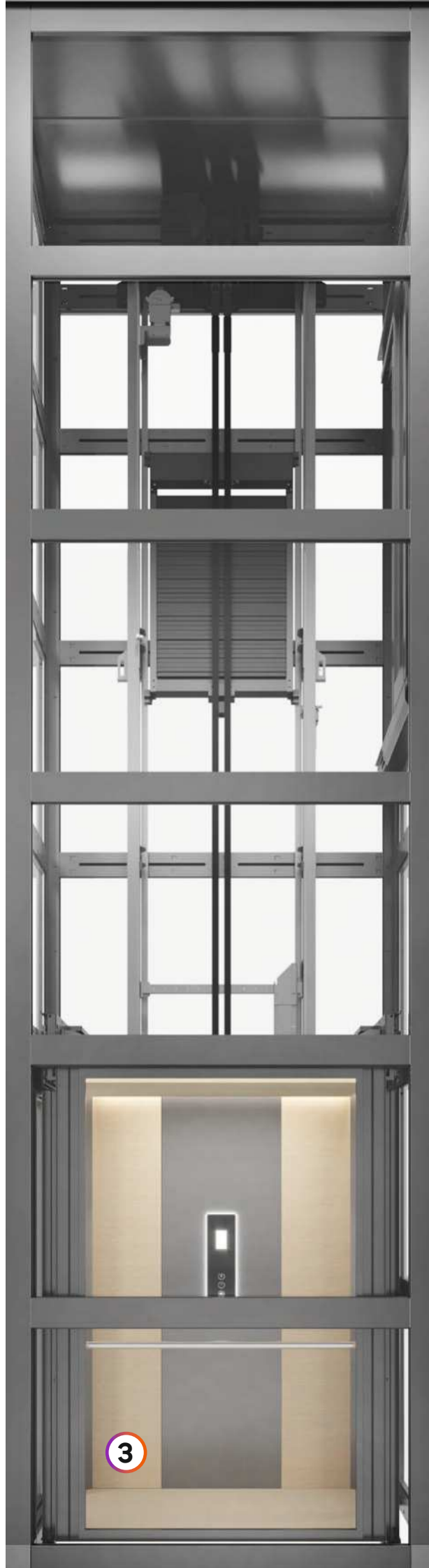

3



Wenn Sie sich für H300 entscheiden, dann wählen Sie Spitzenprodukt in puncto Komfort und Luxus.



Das hintergrundbeleuchtete
Bedientableau vereint atemberaubendes
Design mit Benutzerfreundlichkeit.

FUNKTIONEN KOMFORT FÜR ALLE

1 **Bedientableau**

Das schlanke Kabinen-Bedientableau mit Hintergrund-beleuchtung erhalten Sie in verschiedenen Ausführungen. Das Display besticht durch eine gestochen scharfe Darstellung. Als Zusatzoption stehen auch digitale Displaytafeln für die einzelnen Etagen zur Verfügung. Die Displaytafeln informieren Sie auch über den technischen Zustand des Lifts und vereinfachen dank angezeigter Diagnosecodes Service- und Wartungsarbeiten.

2 **Design für jede Wohnsituation**

Der H300 ist ein kompaktes, eigenständiges Liftsystem und für eine Vielzahl von Gebäudetypen ausgelegt. Dank flexibler Kabinengrößen- und Türkonfigurationen können wir Ihren Lift ganz genau auf Ihre Raumsituation anpassen.

3 **Saubere Technologie**

Der Zahnriemenantrieb des H300 ist ein ausgesprochen sauberes System, das weder mit Hydraulikflüssigkeit noch Öl arbeitet. Der Schacht ist nietenfrei gehalten und die Paneele kommen ganz ohne Silikon aus. Der Lift wurde so konzipiert, dass sich Service- und Wartungsarbeiten schnell und effizient erledigen lassen.

4 **Sicherheit für Sie und die ganze Familie**

Der Lift ist mit einem Akku zur Notstromversorgung ausgerüstet. Damit bei einem Stromausfall ausreichend Strom zum Betrieb des Lifts zur Verfügung steht, überwacht ein Messgerät den Ladezustand des Akkus ununterbrochen. Ein Handlauf, eine Alarmtaste sowie Zwei-Wege-Kommunikation sind allesamt Standardfunktionen. In öffentlichen Gebäuden kann der Lift mit einer Auswahl an Türverriegelungs-optionen gesichert werden.

STANDARD KABINE LUXUS LEICHT GEMACHT

Standard: optionen

Wände	Kunststoffoberfläche (Skinplate), Edelstahl oder lackiert in der Farbe Ihrer Wahl.
Boden	Sicherheitsvinyl, erhältlich in drei Farben
Spiegel	Halbe Wandhöhe
Panoramawand	Halbe oder ganze Wandhöhe, transparentes Glas
Beleuchtung	Drei LED Spots
Stil	-
Akzente	-
Bedientableau	Schwarz
Handlauf	Schwarz oder Edelstahl

Die Standard Kabine besticht durch einen klaren, modernen Look, der sich diskret in Ihre Umgebung einfügt.





ELEGANCE KABINE EINE WELT DER MÖGLICHKEITEN

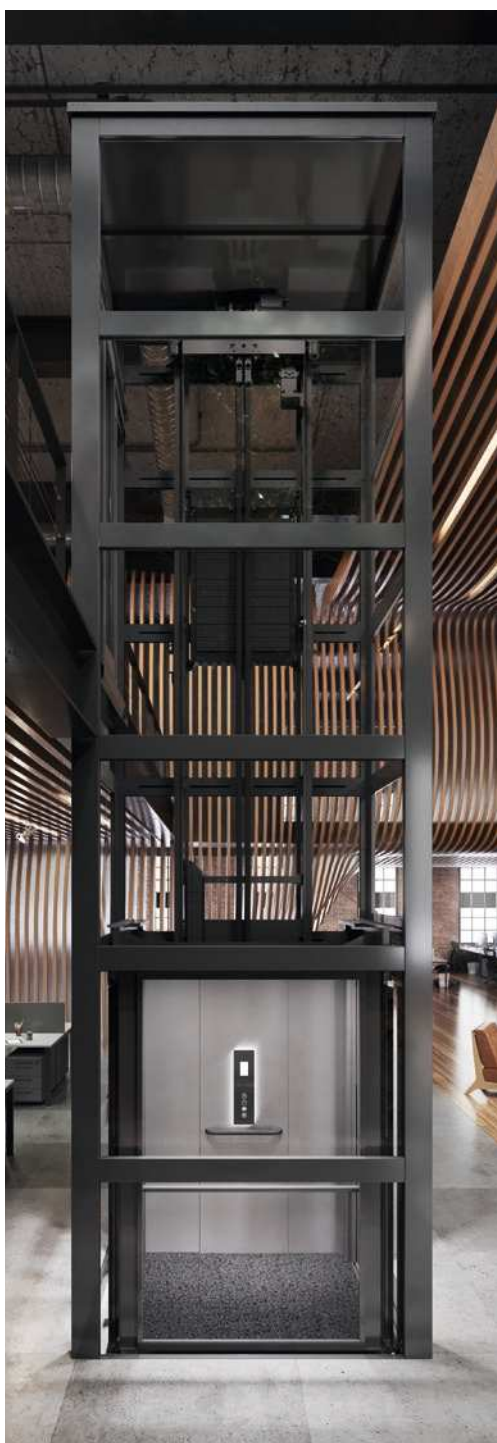

Elegance: optionen

Wände	Auswahl von Hochdrucklaminaten mit unterschiedlichen Texturen
Boden	Stein, Teppich oder PVC-Belag in einer Farbe Ihrer Wahl
Spiegel	Schlank vertikal, halbe oder ganze Wandhöhe
Panoramawand	Halbe oder ganze Wandhöhe, transparentes Glas
Beleuchtung	LED-Beleuchtungskonfiguration Ihrer Wahl
Stil	Kabinenstil Ihrer Wahl aus der Diamond-Kollektion oder Sie gestalten Ihren individuellen Look
Akzente	Kontrastecke und Akzente am zentralen Bedientableau
Bedientableau	Schwarz, verspiegelter Stahl oder Gold
Handlauf	Edelstahl oder Gold

Bringen Sie Ihren persönlichen Stil zum Ausdruck – mit den eleganten Ausführungen und kontrastierenden Farbakzenten der Produktpalette für die Elegance Kabine. Gestalten Sie Ihren individuellen Look oder wählen Sie ein Design aus unserer H300-Kollektion.

Der H300 verfügt über einen eigenen Metallschacht oder kann unauffällig in einem Mauerschacht installiert werden.

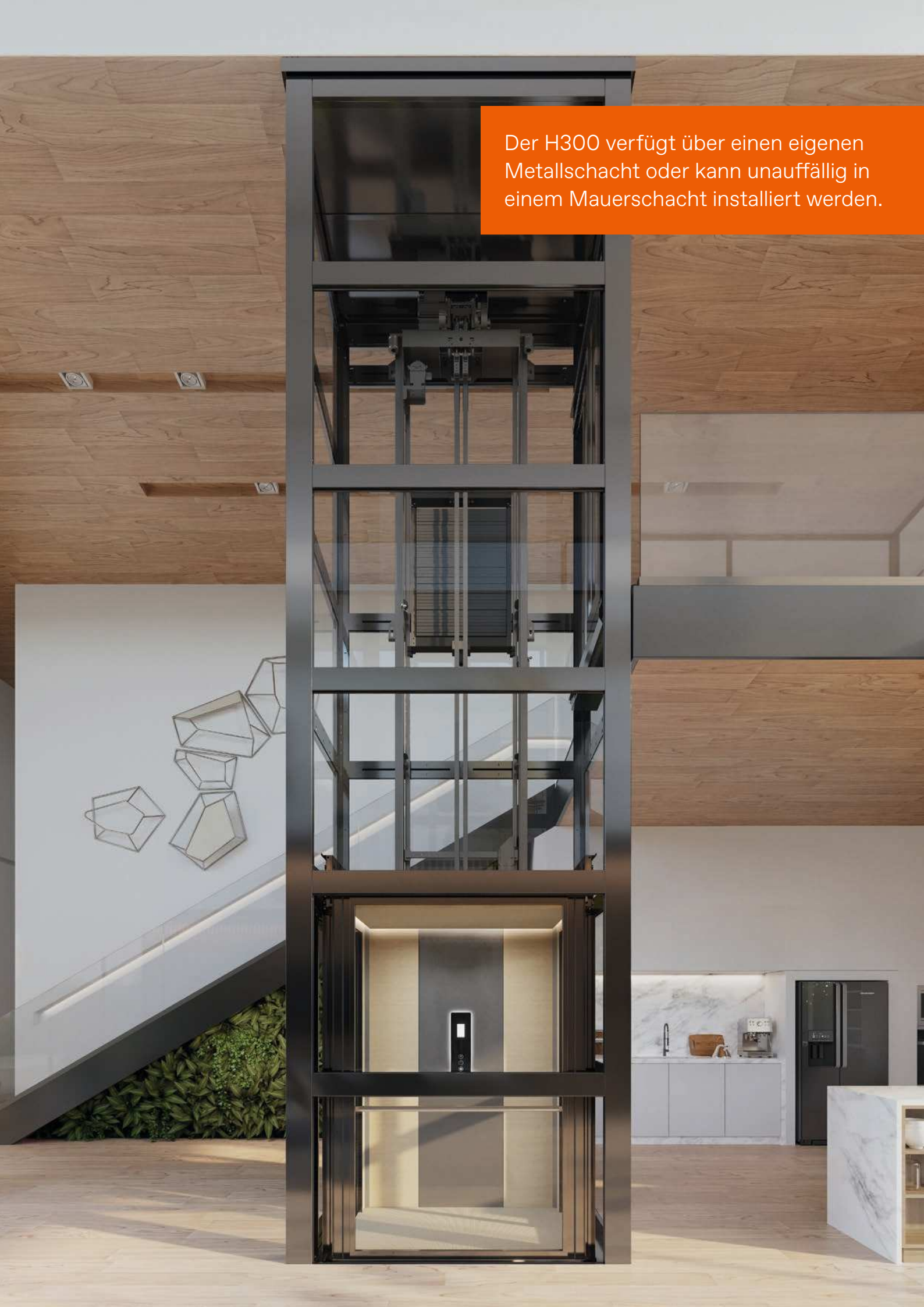

H300 collection: Modern



Modern Europe



Modern Americas



Modern Asia

1. Modern Europe

Wand, helles Holz 4515; Akzent, schwarz-grau 7021; Decke, rund; Bodenbelag, Vinyl - grau; Spiegel, keiner; Handlauf, Edelstahl, 2-teilig.

2. Modern Americas

Wand, Beton 3331; Akzent, pastellblau 5024; Decke, glatter Stahl; Bodenbelag, Vinyl - grau; Spiegel, schlank, vertikal; Handlauf, Edelstahl, 2-teilig.

3. Modern Asia

Wand, Seide TX2606; Akzent, rot 3003; Decke, matt; Bodenbelag, Vinyl - grau; Spiegel, keiner; Handlauf, Edelstahl, 2-teilig.

H300 collection: Classic



Classic Europe



Classic Americas



Classic Asia

4. Classic Europe

Wand, warmes Holz 4511; Akzent, beige 1019; Decke, glatter Stahl; Bodenbelag, Teppich - sand; Spiegel, vollflächig; Handlauf, Edelstahl, 2-teilig.

5. Classic Americas

Wand, Leinen TX3318; Akzent, Grau 7035; Decke, glatter Stahl; Bodenbelag, Vinyl -grau; Panoramawand in ganze Höhe; Handlauf, Edelstahl, auf der Panoramawand.

6. Classic Asia

Wand, dunkles Holz 4303; Akzent, rot 3003; Decke, glatter Stahl; Bodenbelag, Vinyl - grau; Spiegel, halbe Höhe; Handlauf, Edelstahl, 2-teilig.

(2-teilige Handläufe nur für 1.400 mm breite Kabine verfügbar)

H300 collection: Natural



Natural Europe



Natural Americas



Natural Asia

7. Natural Europe

Wand, warmes Holz 4533; Akzent, grün 6011; Decke, glatter Stahl; Bodenbelag, Teppich - grau; Spiegel, keiner; Handlauf, Edelstahl, 2-teilig.

8. Natural Americas

Wand, Holzmaserung TX4485; Akzent, basaltgrau 7012; Decke, glatter Stahl; Bodenbelag, Teppich - sand; Spiegel, keiner; Handlauf, Edelstahl, 2-teilig.

9. Natural Asia

Wand, helles Holz 4367; Akzent, grün 6011; Decke, glatt; Bodenbelag, Teppich - grau; Spiegel, keiner; Handlauf, Edelstahl, 2-teilig.

H300 collection: International



International Modern



International Natural



International Classic

10. International Modern

Wand, Kalkstein 868; Akzent, Stahlspiegel; Decke, glatter Stahl; Bodenbelag, Graniteffekt - weiß; Spiegel, keiner; Handlauf, Edelstahl, 2-teilig.

11. International Natural

Wand, Marmor 585; Akzent, basaltgrau 7012; Decke, glatter Stahl; Bodenbelag, Teppich - weiß; Spiegel, keiner; Handlauf, Edelstahl;

12. International Classic

Wand, Beton 546; Akzent, Stahl, gold; Decke, glatter Stahl; Bodenbelag, Graniteffekt - sand; Spiegel, keiner; Handlauf, Edelstahl, 2-teilig.

(2-teilige Handläufe nur für 1.400 mm breite Kabine verfügbar)



KABINEN OPTIONEN GLAS- UND SPIEGELWÄNDE



Glaswand:
ganze/halbe Höhe



Spiegel:
schlank vertikal



Spiegel:
halbe Wandhöhe



Spiegel:
ganze Wandhöhe

Die H300-Kabine kann in ganzer Höhe mit Panoramaglaswänden, einer Panoramawand in halber Höhe oder einem Spiegel ausgestattet werden. Diese Optionen sind für Simplicity- und Deluxe-Kabinen verfügbar und können außen an der Seite mit dem Bedientableau bzw. der Tür an allen Seiten eingesetzt werden.

Der H300 besticht durch normale Liftfunktionen und die Grösse eines Homelifts.



Türen

Der H300 hat vollautomatische Schiebetüren an der Kabine und am Schacht, sodass Sie allen Komfort und die Bequemlichkeit eines Standardaufzugs genießen.

Schiebetüroptionen

Die nachfolgenden Optionen sind für die Schiebetüren verfügbar:

- Glaspaneele mit Rahmen aus Edelstahl oder in der RAL-Farbe Ihrer Wahl
- Edelstahl
- Stahl, lackiert in der RAL-Farbe Ihrer Wahl
- Stahl, mit farbiger oder metallischer Kunststoffoberfläche
- Seitliche Öffnung (2 Paneele) oder zentrale Öffnung (4 Paneele)

Falttüren

Falttüren in der Kabine und Flügelschachttüren sind auch eine Option. Bei kleineren Schachtabmessungen können Falttüren bisweilen eine größere lichte Öffnung bieten, die möglicherweise für den Rollstuhlzugang benötigt wird.

Der hochwertige Metallschacht verfügt für eine schnelle und leichte Installation über ein Schnappverschlussystem. Er kann mit einfachen Stahlpaneelen, die in der Farbe Ihrer Wahl lackiert werden, oder mit der nachstehenden Auswahl an Glaspaneelen ausgestattet werden.

Glaspaneele

Die nachfolgenden Optionen sind für Glaspaneele im Schacht und in den Türen verfügbar. Die Glaswände für Kabinen und halbhohe Fenster werden stets in transparentem Glas bereitgestellt.

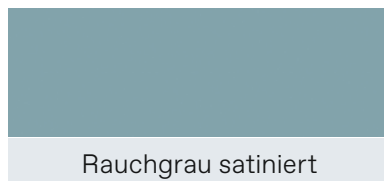
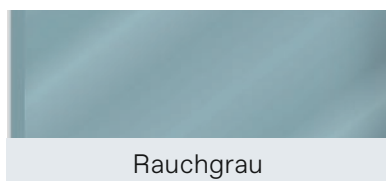
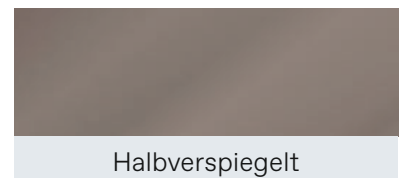
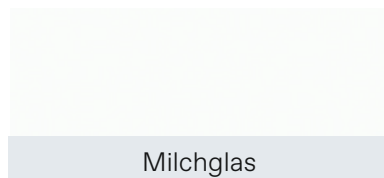
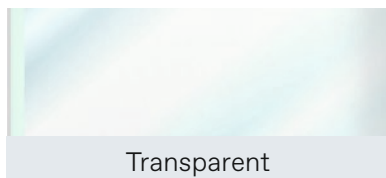

Metallfarben

Neben der Standardfarbauswahl sind folgende Metallfarben für das Schachtgerüst, die Schachtpaneele und die Schachttüren verfügbar.

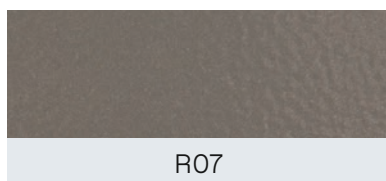



TECHNISCHE SPEZIFIKATION LUXUS IN ALLEN DETAILS

Ausführliche technische Daten, genaue Abmessungen und verfügbare Plan-Layouts können Sie im H300 Produkt Katalog finden.

Der Architekt, der unser Haus entworfen hatte, empfahl uns den H300 Lift. Wir nutzen ihn wirklich gern, weil er so ruhig und sanft läuft und sehr gut in unserem Treppenhaus aussieht.

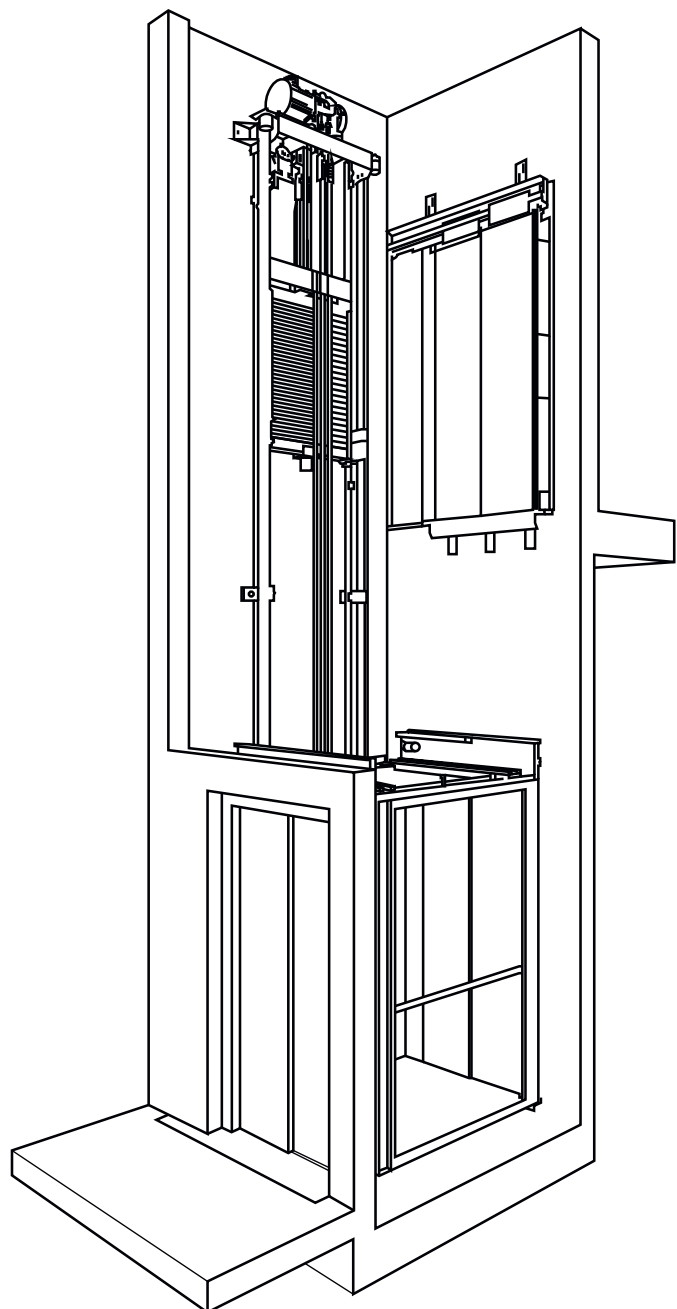

Spezifikation

Norm-Konformität	Maschinenrichtlinie 2006/42/EG Europäische Norm: EN81-41
Antriebs-system	Zahnriemen- und Gegengewichtssystem, das von einem getriebelosen Motor angetrieben wird.
Geschwindigkeit	Max. 0,15 m/s (2006/42/EG).
Förderhöhe	1100–18000 mm
Haltestellen	Max. 6 Haltestellen pro Lift
Türen	Max. 2 Türen pro Etage / 12 Türen pro Lift
Zugang	Frontal, seitlich, gegenüberliegend und über Eck
Grube	Metallschacht: 140 mm. Wenn keine Grube möglich ist, lässt sich der Lift mit einer Auffahrrampe betreiben. Mauerschacht: 140 bzw. 250 mm je nach Konfiguration. Einzelheiten siehe Katalog.
Schachttyp	Metallschacht oder Mauerschacht

Schachtkopfhöhe	Metallschacht: 2450–2630 mm Mauerschacht: 2350–2450 mm
Kabine	Geschlossene Kabine mit automatischen Schiebe- oder Falttüren
Steuerung	One-Touch-Ruftaste für Kabine und Etagen mit Reservierung an den Etagen.
Montage	Im Innen- und Außenbereich
Notfallabsenkung	Batteriebetriebene Notfallabsenkung mit unterbrechungsfreier Stromversorgung (USV)
Steuer-spannung	24 V
Motor	2.8 kW
Stromver-sorgung	1-phase 230 V 50/60 Hz 16A
Maximale Leistung	1.85 kW
Schutzschalter (RCD)	16A Auslösekurven C/30 mA Klasse A oder B
Tragkraft	250–400 kg (in Abhängigkeit der Kabinengröße)

ÜBER





TK Home Solutions bietet intelligente Mobilitätslösungen im und rund um das Zuhause. Als Teil von TK Elevator, aktiv in über 100 Ländern, bringen wir globale Technologie in den Alltag. Wir verbinden internationale Innovation mit persönlichem, lokalem Service und legen den Fokus auf Qualität, Zuverlässigkeit und Benutzerfreundlichkeit – unterstützt von unserem eigenen Team aus Beratern und Technikern.

**TK Home Solutions –
global stark, lokal vertraut.**





HABEN WIR SIE INSPIRIERT?



TK Home Solutions Srl
Via S. Cannizzaro 2
56121 Pisa – Italien
www.tke-homesolutions.it

Irrtümer und Auslassungen
vorbehalten. Spezifikationen können
sich ändern.