

HEIMAUFGZUG

H200





“Bei der Planung unseres neuen Theaters war der Lift H200 die perfekte Wahl. Mit ihm wurde sichergestellt, dass unsere Besucher in Rollstühlen bequem und stilvoll von der Lobby zum Auditorium gelangen.”



# ERLEBEN SIE WAHREN LUXUS MIT DEM LIFT H200



Erleben Sie wahren Luxus mit dem H200, einem vielseitigen Lift für eine breite Palette von Anwendungen, mit über 100 Planoptionen zur Auswahl.

Der H200 wird durch bewährte und zuverlässige Hydrauliktechnologie angetrieben. Er ist in einer großen Auswahl an Konfigurationen und Größen erhältlich und somit ein äußerst anpassungsfähiger Lift, der in einer Vielzahl von öffentlichen und privaten Umgebungen im Innen- und Außenbereich eingesetzt werden kann. Der Lift ist zudem mit seinem eigenen Metallschacht erhältlich. Alternativ kann er auch in einen bestehenden Mauerschacht eingebaut werden.

Die Hebeplattform bietet unbegrenzte Möglichkeiten: von einer einfachen Plattform mit Konsolenwand und Decke bis hin zu einer vollständig geschlossenen Kabine mit Schiebetüren.

Wählen Sie aus einem breiten Angebot an Türoptionen, Wandverkleidungen, Decken und Böden und entwerfen Sie den perfekten Lift für Ihr Zuhause oder Ihr Unternehmen.

Die nutzbaren Plattformflächen reichen von der minimalsten 550 mm x 800 mm für Privathaushalte bis zur geräumigsten 1400 mm x 1100 mm, ideal für Rollstuhlfahrer.

## 1 Laufruhe von anfang bis ende

Der in allen H200 Liften eingebaute Softstart und -stopp garantiert ein sanftes Anfahren und ruhiges Anhalten. Einfach die Taste für Ihr Fahrtziel betätigen und schon können Sie sich entspannen, bis sich die Türen bei Erreichen Ihres Ziels wieder öffnen. Zu Ihrer Sicherheit sind Kabinen mit offenen Seiten mit einer Taste mit kontinuierlicher Betätigung ausgestattet, die während der Fahrt kontinuierlich gedrückt gehalten werden muss. Die vollständig geschlossene Kabine verfügt über One-Touch-Bedienelemente.

## 2 Entwerfen sie ihren homelift

Durch die exklusive Auswahl an Kabinenausführungen können Sie einen Lift entwerfen, der Ihren Anforderungen entspricht und sich optimal in Ihre Umgebung einfügt. Die minimalistische Standard-Serie passt sich dezent an und ist ideal für öffentliche Gebäude. Die Elegance-Serie hingegen verleiht jedem stilvollen Interieur Eleganz.

## 3 Einfache montage

Der H200 Lift lässt sich in wenigen Tagen montieren und erfordert beim Einbau im eigenen Stahlschacht nur minimale bauliche Eingriffe. Er wird mit acht Standard- und acht schmalen Plangrößen angeboten oder kann alternativ auf Ihre gewünschten Abmessungen zugeschnitten werden. Der Lift wird mit normalem Netzstrom betrieben. H200 Lifte erfüllen alle geltenden Sicherheitsstandards.

1



2

3





De Lifte erfüllen alle relevanten europäischen Sicherheitsstandards und eignen sich sowohl für Privathaushalte als auch für öffentliche Gebäude.

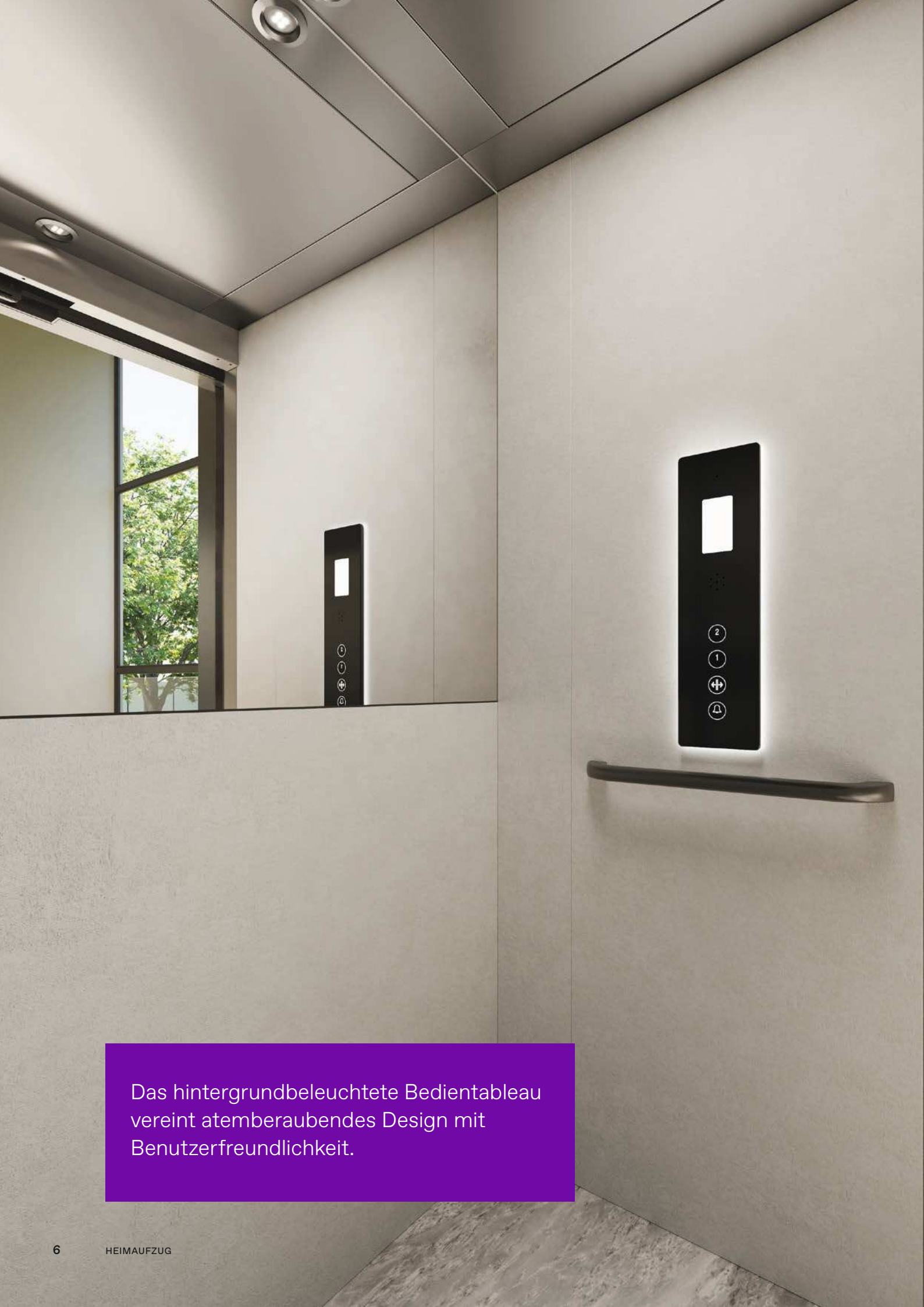

Das hintergrundbeleuchtete Bedientableau vereint atemberaubendes Design mit Benutzerfreundlichkeit.

# FUNKTIONEN KOMFORT FÜR ALLE

## ① Bedientableau

Das schlanke, hintergrundbeleuchtete Kabinen-Bedientableau des Modells H200 ist in verschiedenen Ausführungen erhältlich. Die digitale Anzeige überzeugt durch klare Etageziffern. Optional sind digitale Anzeigetafeln für jede Etage verfügbar, die über den technischen Zustand und den aktuellen Standort des Lifts informieren.

## ② Design für jede Wohnsituation

Der H200 Lift eignet sich für öffentliche Gebäude und kann so konfiguriert werden, dass er höchste Anforderungen an Barrierefreiheit erfüllt. Das kompakte System ist einfach zu installieren, auch in kleinen Räumen oder bestehenden Gebäuden. Pro Etage sind mehrere Türen möglich. Alle Lifte verfügen serienmäßig über einen Handlauf und Tasten mit Brailleschrift. Für zusätzliche Sicherheit können verschiedene Türverriegelungsoptionen gewählt werden.

## ③ Sicherheit und Komfort für Sie

Alle Lifte des Modells H200 sind mit einem Softstart und -stopp ausgestattet und sorgen jedes Mal für ein sanftes Anfahren und ruhiges Anhalten. An den Rändern der offenen Kabinen befinden sich Fotozellen, die den Lift sofort anhalten, wenn Hindernisse über den Rand der Plattform hinausragen. So ist jederzeit für die Sicherheit der Fahrgäste gesorgt.

Der Lift ist mit einem Akku zur Notstromversorgung ausgerüstet. Damit bei einem Stromausfall ausreichend Strom zum Betrieb des Lifts zur Verfügung steht, überwacht ein Messgerät den Ladezustand des Akkus ununterbrochen.

# STANDARD KABINE LUXUS LEICHT GEMACHT

## Standard: optionen

<b>Wände</b>	Kunststoffoberfläche (Skinplate), Edelstahl oder lackiert in der Farbe Ihrer Wahl
<b>Boden</b>	Sicherheitsvinyl, erhältlich in drei Farben
<b>Spiegel</b>	Halbe Wandhöhe
<b>Panoramawand</b>	Halbe oder ganze Wandhöhe, transparentes Glas
<b>Beleuchtung</b>	Drei LED-Deckenstrahler
<b>Stil</b>	-
<b>Akzente</b>	-
<b>Bedientableau</b>	Schwarz
<b>Handlauf</b>	Schwarz oder Edelstahl

Die Standard Kabine besticht durch einen klaren, modernen Look, der sich diskret in Ihre Umgebung einfügt.





## Standard kabine: wände

Solide Skinplates – Stahlplatte mit einfarbiger Kunststoffoberfläche  
(wir empfehlen die RAL-Farbreferenz zur Farbübereinstimmung)

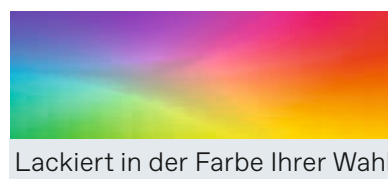
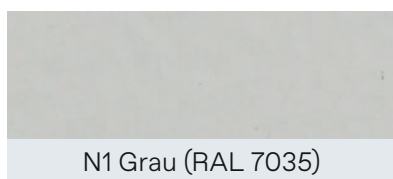
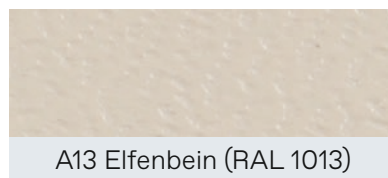

## Profilierte skinplates

stahlplatte, mit leicht gemusterter Kunststoffoberfläche

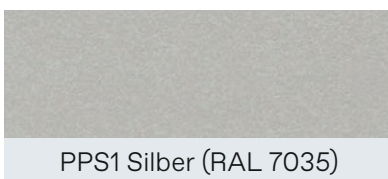
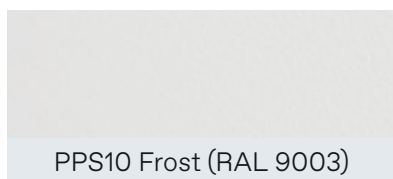

## Edelstahl

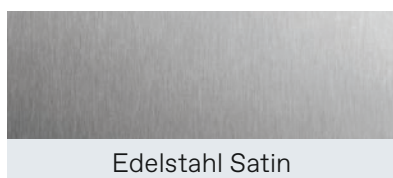

## Bodenbelag

Der Lift H200 bietet eine Auswahl von 3 PVC-Bodenbelägen mit lebenslanger Anti-Rutsch-Garantie. Der Homelift lässt sich ebenfalls ohne Bodenbelag bereitstellen, falls Sie Ihren eigenen Bodenbelag verwenden möchten.

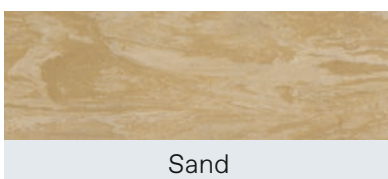
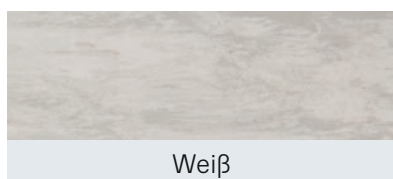

# ELEGANCE KABINE EINE WELT DER MÖGLICHKEITEN



<b>Wände</b>	Auswahl von Hochdrucklaminaten mit unterschiedlichen Texturen
<b>Boden</b>	Stein, Teppich oder PVC-Belag in einer Farbe Ihrer Wahl
<b>Spiegel</b>	Schlank, vertikal, halbe oder ganze Wandhöhe
<b>Panoramawand</b>	Halbe oder ganze Wandhöhe, transparentes Glas
<b>Beleuchtung</b>	LED Beleuchtungs konfiguration Ihrer Wahl
<b>Stil</b>	Kabinenstil Ihrer Wahl aus der Diamond-Kollektion oder Sie gestalten Ihren individuellen Look
<b>Akzente</b>	Kontrastecke und Akzente am zentralen Bedientableau
<b>Bedientableau</b>	Schwarz, verspiegelter Stahl oder Gold
<b>Handlauf</b>	Edelstahl oder Gold

Bringen Sie Ihren persönlichen Stil zum Ausdruck – mit den eleganten Ausführungen und kontrastierenden Farbakzenten der Produktpalette für Deluxe Kabine



# Elegance cabin: mittelpaneel- und eckakzente

Einfarbige Ausführung (RAL-Farbbrefferenzen)

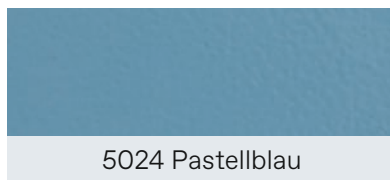
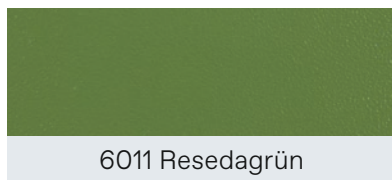
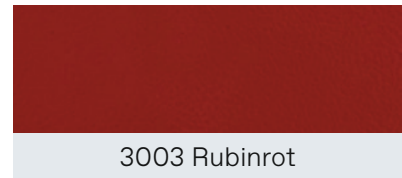
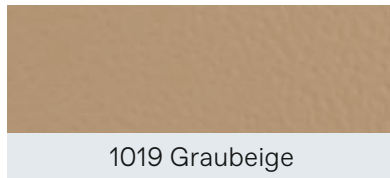
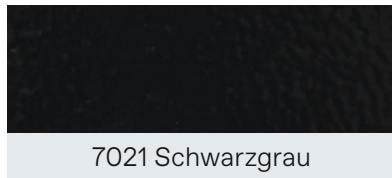
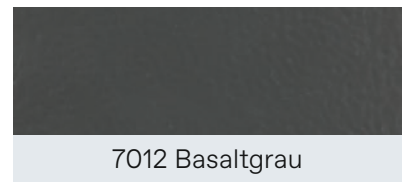
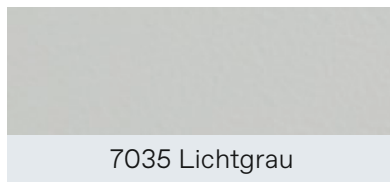
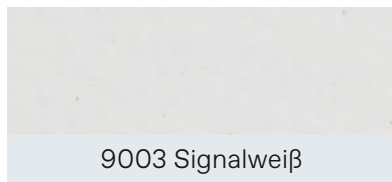

Edelstahlausführung

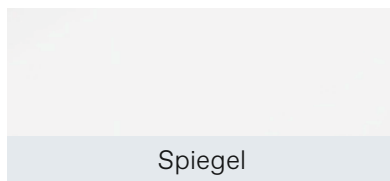
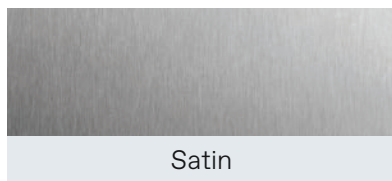

## Bodenbelag

Granit

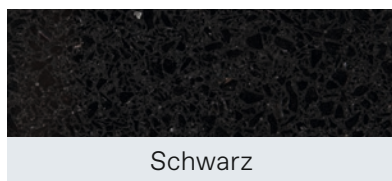

Teppich

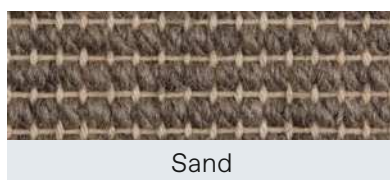

# Wände

Hochdrucklaminat oder Edelstahlpaneele

Laminat mit Holzeffekt



4303 Dunkles Holz



4367 Helles Holz



4515 Helles Holz

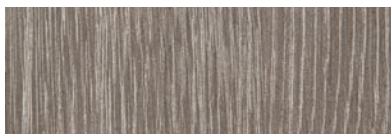

4511 Warmes Holz



4533 Helles Holz

Laminat mit texturiertem Effekt



Leinen - TX 3318

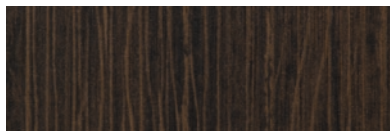

Holzmaserung - TX 4485

Laminat mit Steineffekt



Beton 1 - CR 3331



Beton 2 - CR 546



Beton 3 - CR 868



Marmor - CR 585

Edelstahl



Satin



Spiegel



Goldeffekt



# KABINENOPTIONEN EIN LIFT FÜR JEDE SITUATION



Spiegel: Halbe  
Wandhöhe



Spiegel: Ganze  
Wandhöhe



Panoramawand in  
ganzer/halber Höhe



Spiegel: Schlank,  
vertikal

Die Lifte des Modells H200 sind in verschiedenen Kabinenkonfigurationen erhältlich. Wählen Sie aus offenen Kabinen mit einer, zwei oder drei Wänden oder einer vollständig geschlossenen Kabine.

Kabinen mit offenen Seiten sind mit Bedienelementen mit kontinuierlicher Betätigung ausgestattet, wohingegen vollständig geschlossene Kabinen One-Touch-Bedienelemente wie ein herkömmlicher Lift haben.

Entwerfen sie ihren lift H200 aus einer großen auswahl an farben und ausführungen.

## Türen

Der Lift des Modells H200 bietet die Möglichkeit voll automatischer Schiebetüren an der Kabine und auf den einzelnen Etagen, sodass Sie allen Komfort und die Bequemlichkeit eines Standardlifts genießen.

### Offene Kabinen

Die Etagen sind mit Flügeltüren ausgestattet.

### Geschlossene Kabinen

Die vollständig geschlossene Kabine wird in zwei unterschiedlichen Türkonfigurationen angeboten:

- Automatische Schiebetüren an der Kabine und auf den Etagen.
- Automatische Falttüren an der Kabine und Flügeltüren auf den Etagen.

Alle Türen des H200 können in verschiedenen Farben lackiert und auf Wunsch mit Glasscheiben ausgestattet werden. Weitere Informationen sind im H200-Katalog erhältlich.





Der H200 kann mit einem eigenen metallschacht geliefert oder unauffällig in einen mauerschacht eingebaut werden.

Der Standard- und der schmale Metallschacht lassen sich schnell und leicht installieren. Sie können mit lackierten Stahlpaneelen oder mit Glaspaneelen ausgestattet werden.

## Metallschacht des Modells H200

Sowohl der Standard- als auch der schmale Metallschacht können mit in der RAL-Farbe Ihrer Wahl lackierten Stahlpaneelen oder mit der nachstehenden Auswahl aus Glaspaneelen ausgestattet werden. Die Komponenten des Metallschachtes sind mit Aluminiumnieten befestigt, die in der gleichen RAL-Farbe wie der Schacht lackiert werden.

## Glaspaneele

Die nachfolgenden Optionen sind für Glaspaneele im Schacht und in den Flügeltüren verfügbar.

Die Panoramawände für Kabinen werden stets in transparentem Glas bereitgestellt.

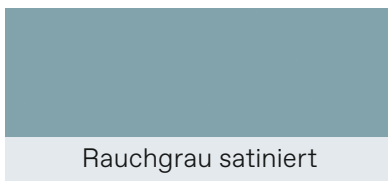
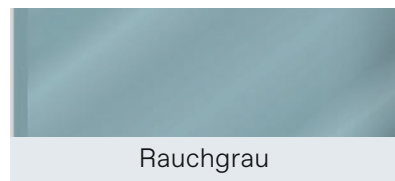
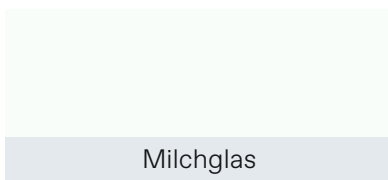
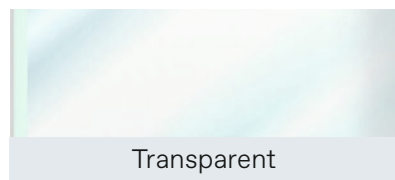

## Metallfarben

Neben dem Angebot an Standardfarben sind folgende Metallfarben für das Schachtsystem, die Schachtpaneele und die Schachttüren verfügbar

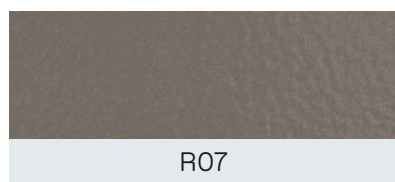

# TECHNISCHE SPEZIFIKATIONEN LUXUS IN ALLEN DETAILS

## Verfügbare plattformgrößen

Der H200 ist ein vielseitiger Lift für eine breite Palette von Anwendungen und Konfigurationen.

Der schmale H200 ist so entwickelt, dass er in enge Räume passt und ist in 8 Plangrößen erhältlich. Der schmale wird mit einem Stahlschacht geliefert.

Unten abgebildet ist der kleinste schmale Plan N1 (Plattformgröße 550 × 800 mm). Mit einer äußeren Schachtbreite von 730 mm bietet er eine ideale Lösung für kleinere Privathaushalte.

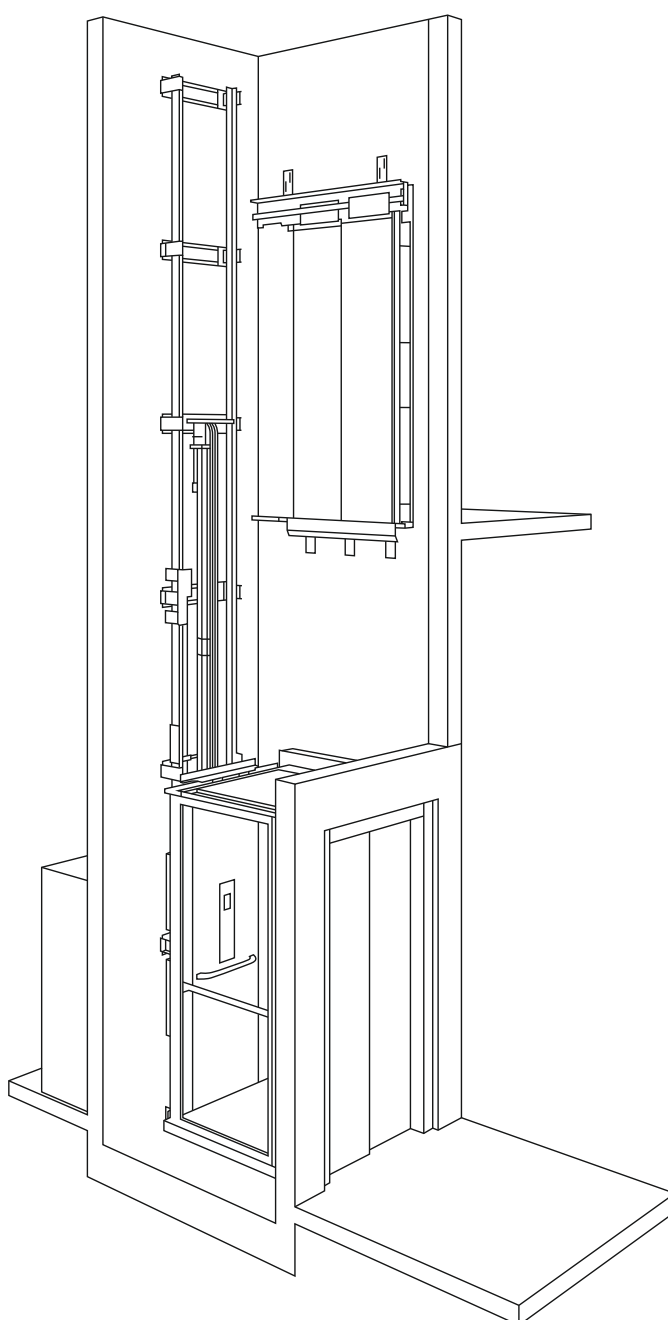

# Technische daten

<b>Norm-Konformität:</b>	Maschinenrichtlinie 2006/42/EG Europäische Norm: EN81-41
<b>Antriebs-system:</b>	Hydraulische Steuereinheit mit indirekter Kettenbewegung
<b>Geschwindigkeit:</b>	Max. 0,15 m/s (2006/42/EG).
<b>Förderhöhe:</b>	Offene Kabine: 900–15.100 mm; Geschlossene Kabine: 900–13.600 mm
<b>Anzahl der Haltestellen:</b>	Max. 6 Haltestellen pro Lift
<b>Türen:</b>	Max. 2 Türen pro Etage/ 12 Türen pro Lift
<b>Zugang:</b>	Frontal, seitlich, gegenüberliegend und über Eck
<b>Grube:</b>	120 mm. Wenn keine Grube möglich ist, lässt sich der Lift mit einer Auffahrrampe betreiben.
<b>Schachttyp:</b>	Stahlschacht oder Mauerschacht
<b>Schacht-kopfhöhe:</b>	Offene Kabine: mindestens 2.100 mm je nach Schachttyp und Türen. Siehe Katalog. Geschlossene Kabine mit Falttüren: mindestens 2.240 mm Geschlossene Kabine

	mit Schiebetüren: mindestens 2.450 mm
<b>Steuerung:</b>	Offene Kabine: Kontinuierliche Betätigung Geschlossene Kabine: Automatisch (One- Touch) Etagen: Automatische Bedienelemente
<b>Montage:</b>	Im Innen- und Außenbereich
<b>Notabsenkung:</b>	Batteriebetriebene Notabsenkung
<b>Steuer-spannung:</b>	24V
<b>Stromvers-orgung:</b>	1-phasig, 230 V, 50/60 Hz
<b>Schutzschalter (RCD):</b>	16 A Auslösekurven C / 30 mA, Klasse A oder B
<b>Tragkraft:</b>	250-450 kg, je nach Kabinengröße

Vollständige Angaben über technische Spezifikationen, genaue Abmessungen und verfügbare Plan-Layouts stehen im Produktkatalog und seinen Anhängen zur Verfügung.

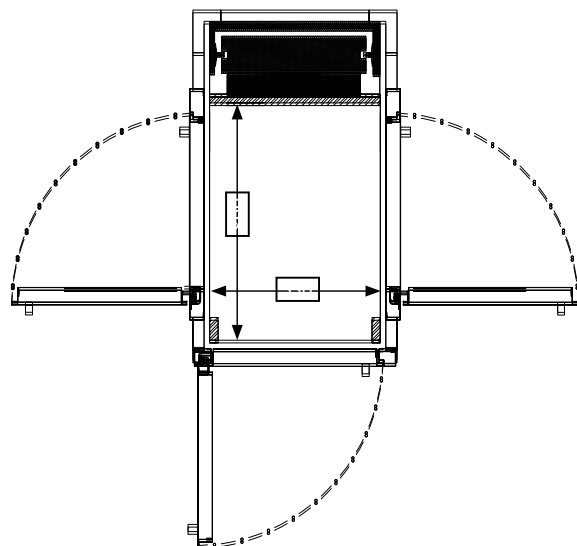

# ÜBER

TK Home Solutions bietet intelligente Mobilitätslösungen im und rund um das Zuhause. Als Teil von TK Elevator, aktiv in über 100 Ländern, bringen wir globale Technologie in den Alltag. Wir verbinden internationale Innovation mit persönlichem, lokalem Service und legen den Fokus auf Qualität, Zuverlässigkeit und Benutzerfreundlichkeit – unterstützt von unserem eigenen Team aus Beratern und Technikern.

**TK Home Solutions –  
global stark, lokal vertraut.**







Genießen Sie den Ausblick aus einem H200-Außenaufzug mit Glaspaneelen.





# HABEN WIR SIE INSPIRIERT?



**TK Home Solutions Srl**  
Via S. Cannizzaro 2  
56121 Pisa – Italien  
[www.tke-homesolutions.it](http://www.tke-homesolutions.it)

Irrtümer und Auslassungen  
vorbehalten. Spezifikationen können  
sich ändern.